

Soliso

EUROPE



2019

ANTALYA

LA BANNE AU DESIGN RAFFINÉ

- Spécialement conçue pour les loggias, balcons et les terrasses.
- Dotée d'une grande technologie grâce à la nouvelle cinématique qu'utilisent ses bras et son système d'alignement des coudes, d'une réelle innovation, elle n'en est que plus fiable et robuste.



GARANTIE 5 ANS*

* À l'exception de tous les automatismes et selon les conditions d'application de la garantie



STORE EXTÉRIEUR



ANTALYA

DESRIPTIF

- Coffre en aluminium extrudé, de forme cylindrique laqué 2 faces.
- Supports en fonte d'aluminium pour pose de face ou en plafond.
- Joues en aluminium moulées, laquées blanc cassé 1013 ou blanc 9010.
- Manœuvre électrique par moto réducteur incorporé dans le tube enrouleur. Moteur SOMFY IO radio 230 v avec émetteur SITUO 1 IO Pure.
- Barre de charge en aluminium extrudé.
- Toutes les pièces et profils alu sont laqués blanc cassé 1013.
- Tube enrouleur à gorge, $\varnothing 78$, épaisseur 1 mm en acier galvanisé.
- Toile acrylique de la collection SOLISO EUROPE (toile A), confectionnée avec ourlet haut et bas et jonc PVC plein.
- Toutes les bannes sont équipées de bras L.E.A. (bras à sangle). Deux types de bras :
 - Les bras standards (profil lisse) destinés aux bannes avec laquage hors 9010 et 1013, d'avancée de 1500 à 3750 mm.
 - Les bras rainurés (profil à gorge) destinés aux bannes équipés de lumière LED et/ou lambrequin enroulable électrique, bras laqués 9010, 1013 et hors standard, avancée de 1500 à 3750 mm.

OPTIONS

- Lambrequin séparé, hauteur 200 mm, ondulé, bordé ganse acrylique avec ourlet haut et jonc PVC plein.
- Toile assemblée par thermocollage.
- Laquage intégral.
- Support incliné pose plafond.

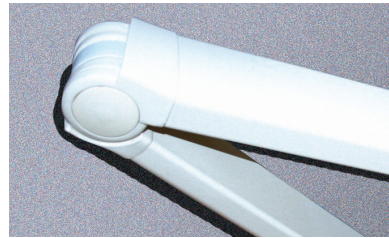
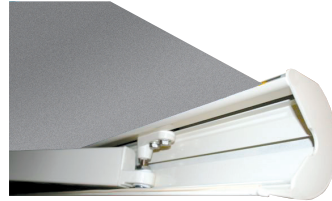

Réglage de l'inclinaison

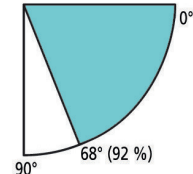

Pose de face de 0 à 68°

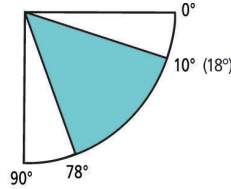

Pose plafond de 10 à 78° (en option)

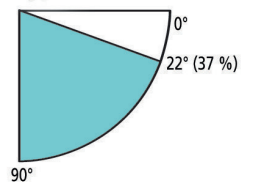

Pose plafond de 22 à 90°

ATTENTION :
en pose plafond,
la pente minimum
est de 10°
(avec l'option
support incliné).

POSE DE FACE inclinaison de 0 à 68°

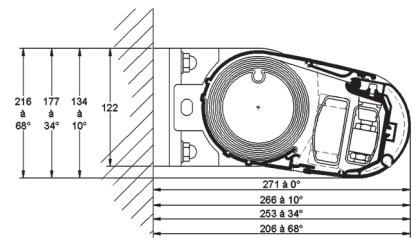

2 coloris de base

- Blanc 9010
- Blanc cassé 1013

4 coloris en option

- Anthracite sablé 200 (Futura 2200)
- Gris sablé 150 (Futura 2150)
- Anthracite 7016 (Fine texture AXALTA)
- Marron mat 8019

Autres coloris de laquage à la demande

Nous consulter

POSE PLAFOND avec support incliné de 10 à 78°

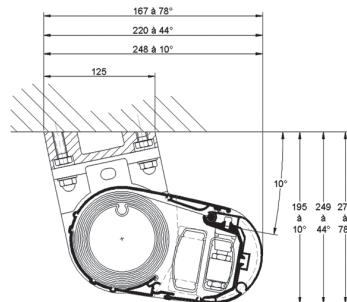

POSE PLAFOND inclinaison de 22 à 90°

